

**KOJIMA CORPORATION**  
CORPORATE GUIDE

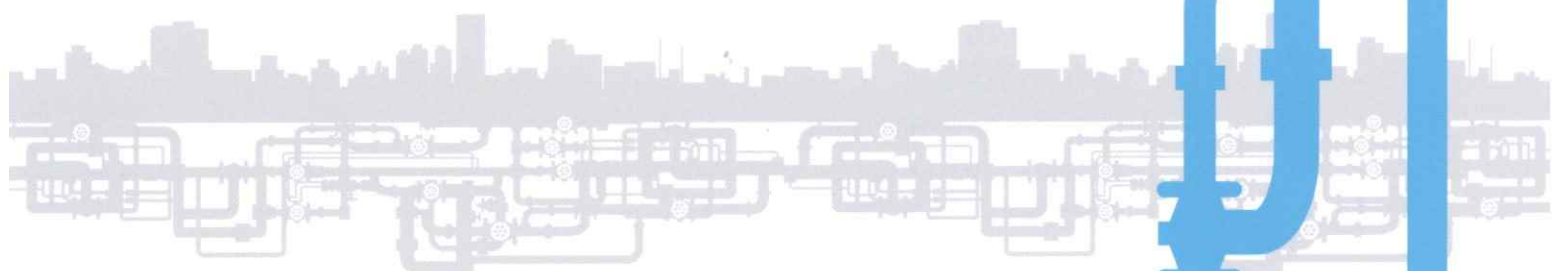

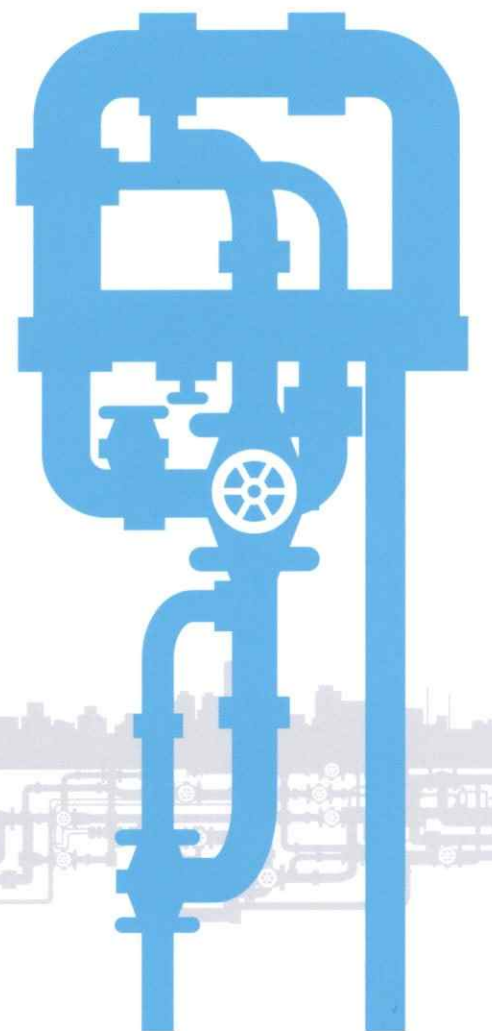

## ごあいさつ



取締役社長 北垣 信義

平素から当社事業にご理解、ご協力をいただき深謝申し上げます。

当社は、大正6年(1917年)の創業以来、お客様の多様なニーズにお応えし、配管資材総合商社として確固たる地位を築いてまいりました。21世紀に入り、社会、経済、産業とあらゆる面で大きな転換期を迎えている今日、創業以来育ててきた伝統に胡坐を掻くことなく、温故知新の精神であらゆることに挑戦してまいります。

今後も、お客様のニーズにあった商品・サービスを提供し、お客様、株主の皆様のご信頼を勝ち取り、社員の幸せの追求と同時に社会に貢献してまいります。

何卒、皆様の暖かいご支援、ご鞭撻を賜りますようお願い申し上げます。

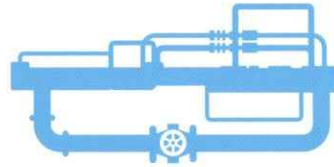

## 企業理念

健全な経営を維持継続して社員の幸せと社会貢献を追求します

お客様から信頼を頂くことが、何より大切と考えております

### ●法令と企業倫理の遵守

法令などの社会的規範、社内規定等を遵守するとともに、地域の文化、慣習、人権を尊重し、また高い倫理観に基づいて行動することにより、社会から信頼される企業であり続けます。そのため、社員一人ひとりが、事業活動の基盤は社会との信頼にあることを強く自覚し、法令遵守・企業倫理に対するしっかりした認識・知識を持ち、揺るぎない倫理観をもって、業務を遂行していきます。

### ●製品・サービスを通じた「価値」の提供

市場に対する新たな「価値」を常に創造し、お客様とその先のユーザーに向けて、期待にこたえ、感動をお届けできるよう務めます。

### ●社会貢献活動への取り組み

社会の公器として、本業を基盤とした社会貢献を行うとともに、地域との共生を目指した立派な社会人が立派な社員として、諸活動を推進・支援いたします。



CSR  
行動  
指針



## 会社概要

- 商号 株式会社 古島
- 創業年月日 大正6年3月23日(設立:昭和11年9月)
- 代表者 北垣 信義
- 本社 東京都中央区日本橋茅場町2丁目17番7号
- 資本金 2億5千万円
- 従業員数 298名
- 主要取引銀行 みずほ銀行、三菱UFJ銀行、三井住友銀行、りそな銀行
- 事業内容
  - ・配管機材、建築設備用機材、住宅設備機器、空調機器の販売
  - ・上下水道、ガス導管管理設工事
  - ・ビルテナント業
- 株主
  - 株式会社トキワ商事、北垣信義、古島従業員持株会、古島正芳、日立金属株式会社、積水化学工業株式会社、松島信子、松澤京子
- 役員
 

取締役社長	北垣 信義
常務取締役	銭高 正司
常務取締役	大谷 逸郎
取締役	宮城 弘幸
取締役(非常勤)	早坂 克浩
常勤監査役	桐山 政己
監査役	関根 隆太
執行役員	小竹 春彦
執行役員	三浦 芳美
- 関連会社
 

成田機材株式会社	(千葉県富里市)	<a href="http://www.narita-kizai.com">http://www.narita-kizai.com</a>
摂津機材株式会社	(大阪府吹田市)	<a href="https://www.settsu-kizai.co.jp">https://www.settsu-kizai.co.jp</a>
株式会社ウォーターテック	(東京都港区)	<a href="https://www.nwatertec.co.jp">https://www.nwatertec.co.jp</a>
株式会社ナカガワ管機	(北海道網走市)	
恵庭管材株式会社	(北海道恵庭市)	
帯広管材株式会社	(北海道河東郡音更町)	
関西倉庫株式会社	(大阪府大阪市)	





## 会社沿革

- 大正 6年 3月 大阪市において古島徳司が「トキワ商店」の商号を以って創業
- 昭和 2年 1月 合資会社「トキワ商店」に改組
- 昭和 11年 9月 日本鋼管株式会社(現 JFEスチール株式会社)及び戸畑鋳物株式会社(現 日立金属株式会社)の指定問屋となる
- 昭和 20年 1月 組織を株式会社に変更、商号を「古島商店」に変更
- 昭和 21年 8月 商号を「古島鉄管継手株式会社」に変更
- 昭和 23年 9月 東京都に東京支店を開設
- 昭和 25年 8月 札幌市に札幌支店を開設
- 昭和 31年 5月 日本鋼管産業株式会社及び常磐機工株式会社を吸収合併
- 昭和 37年 11月 福岡市に福岡支店を開設
- 昭和 39年 7月 商号を「古島鉄管株式会社」に変更、同日、本店を東京都に移転
- 昭和 39年 8月 大阪市に大阪支店を開設
- 昭和 39年 8月 広島市に広島営業所を開設、昭和45年3月広島支店に昇格
- 昭和 43年 2月 福山市に福山営業所を開設
- 昭和 43年 11月 東京都中央区八丁堀に社屋を新築し、本店を移転
- 昭和 44年 10月 静岡市に静岡営業所を開設、平成元年4月静岡支店に昇格
- 昭和 45年 2月 富山市に富山営業所を開設
- 昭和 45年 8月 新潟市に新潟営業所を開設
- 昭和 48年 4月 岡山市に岡山営業所を開設
- 昭和 48年 10月 大分市に大分営業所を開設
- 昭和 49年 4月 仙台市に仙台営業所を開設、平成25年4月東北支店に昇格
- 昭和 50年 4月 鹿児島市に鹿児島営業所を開設
- 昭和 53年 5月 商号を「株式会社古島」に変更
- 昭和 53年 6月 小山市に小山営業所を開設、昭和63年5月北関東営業所に変更
- 昭和 53年 10月 釧路市に釧路営業所を開設
- 昭和 54年 2月 日本水道工業団体連合会表彰を受賞
- 昭和 55年 9月 成田機材株式会社を子会社にする
- 昭和 58年 4月 水道業界に対する功績により厚生大臣表彰を受賞
- 平成 元年 6月 摂津機材株式会社を子会社にする
- 平成 2年 4月 東京都中央区日本橋に社屋を新築し、本社及び東京支店を移転
- 平成 5年 4月 全支店、営業所、配送センターを結ぶオンラインシステム完成
- 平成 6年 2月 資本金を2億5,000万円に増資
- 平成 15年 4月 札幌支店、福岡支店、広島支店、静岡支店の名称を北海道支店、九州支店、中国支店、東海支店に変更
- 平成 18年 9月 IT化に伴い全社社内WAN構築
- 平成 20年 9月 株式会社西原ウォーターテック(現 株式会社ウォーターテック)を子会社にする
- 平成 24年 4月 株式会社アイザワ(現 恵庭管機株式会社)を子会社にする
- 平成 29年 2月 帯広市に十勝出張所を開設
- 平成 29年 3月 創立100周年を迎える
- 平成 29年 4月 横浜市に鶴見事務所を開設、平成31年2月鶴見事務所を川崎市へ移転し、京浜営業所に昇格
- 平成 30年 4月 南相馬市に南相馬事務所を開設
- 平成 30年 6月 株式会社ナカガワ管機を子会社にする
- 平成 30年 10月 網走市に北網営業所を開設
- 平成 30年 11月 中央管機材株式会社を吸収合併
- 令和 2年 4月 沼津市に東部出張所を開設、令和3年1月東部出張所を同市内に移転し、東部営業所に昇格



本社ビル



大阪支店(新町グレースビル)



浦安配送センター



関西物流センター

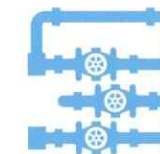

## 事業体制

当社の事業体制は、北海道、東北、東京、東海、大阪、中国、九州からなる7つの支店に各営業室を設置し、さらに各支店が所管する釧路、空知、旭川、北網、南相馬、新潟、北関東、京浜、東部、富山、岡山、福山、大分、鹿児島島の14カ所の営業所等を設け全国21カ所から組織されるネットワークが基盤となっております。

多様化するユーザーのご要望にお応えする為、きめ細かなサービスを行う営業体制を確立しています。

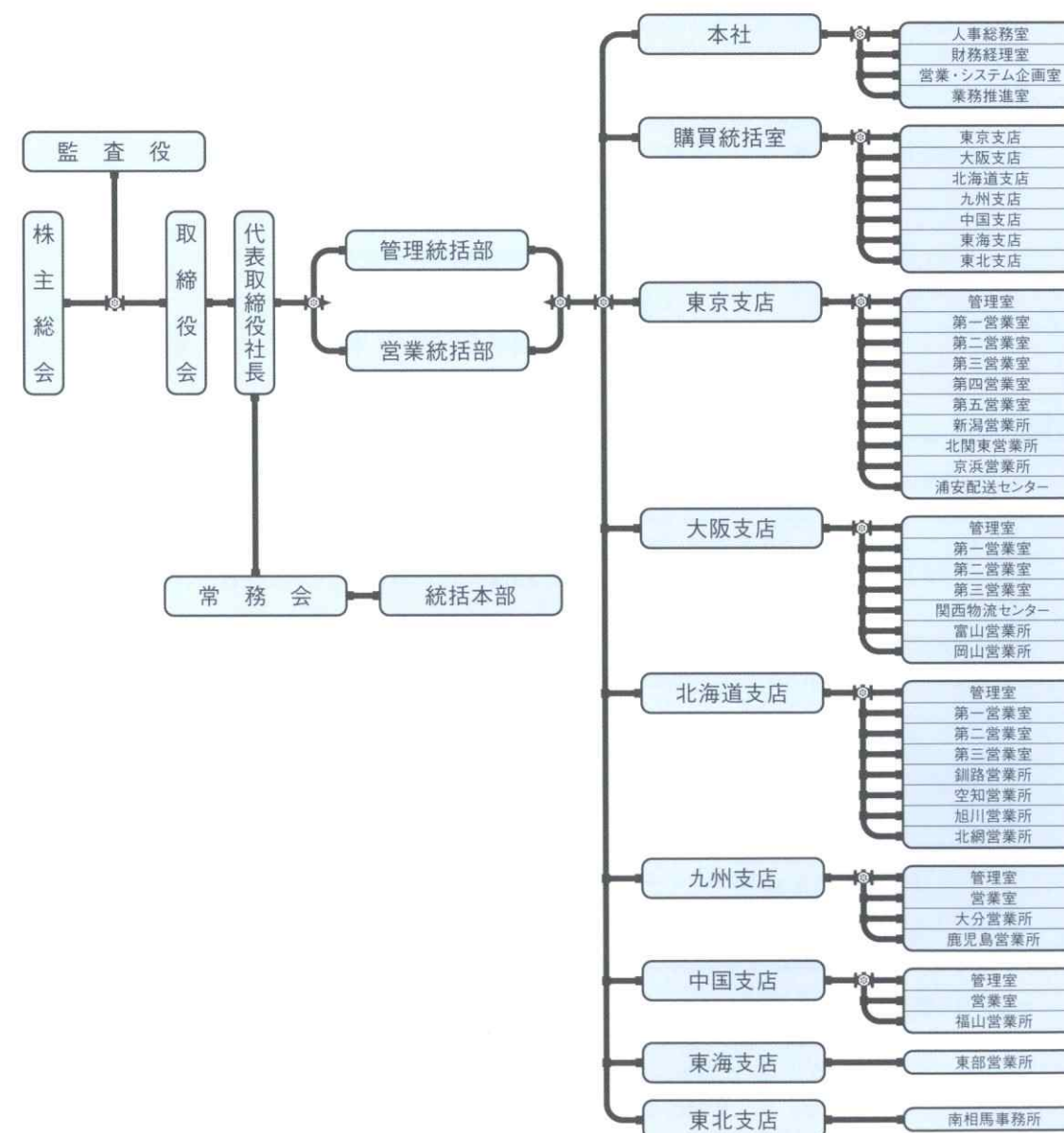



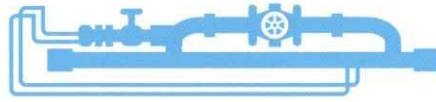

## 「古島」はこれからも目指し、応え、支えます

### 重ね築き上げた100年の歴史と確かな企業基盤で 次の100年を目指します

当社は大正6年に創業、2017年に創立100周年を迎えました。JFEスチール株式会社、日立金属株式会社、積水化学工業株式会社などのメーカーの配管資材総合商社として、お取引先様からの信頼を得られる企業を目指し、100年一歩一歩着実に前進してきた結果、現在の確かな基盤を作りあげました。これからも現状に満足することなく、お客様の満足度を常に考え、お客様のニーズをお客様目線で考え、メーカーとのパイプ役を果たすことが使命と考えます。

### 高度な情報システムと全国規模のネットワークで 多様な顧客ニーズに対応

取り扱い商品は、各種パイプ、継手、バルブなどの配管材料を中心として、各種住設機器、土木・環境部材等の取り扱い商品の拡充を行い、多様な顧客ニーズに応える為に、次々に開発される新商品も積極的に取り入れています。また、ネットワークは現在7つの支店、さらに、各支店に管轄される14カ所の営業所等を設け、全国21カ所から組織されるネットワークが基盤となっており、多様化する顧客ニーズにお応えすべく、きめ細かなサービスを行う営業体制を確立しております。配管資材総合商社としての機能を発揮するために、東京支店には浦安配送センター、大阪支店には関西物流センターを、他の各支店・営業所には倉庫を併設し、地域に密着した物流体制を確立しています。

### 「古島」を支えるのは社員であり、 顧客の信頼が積極的な事業展開を支える

多種多様な顧客ニーズに対して良好なコミュニケーションができる社員を育成する為には、社員教育で知的レベルアップを促さねばなりません。人員育成に関しては、新人社員研修をはじめ、定期的にメーカーでの商品知識習得研修等を行い、じっくりとキャリアアップしていけるように計画しております。また、法令・企業倫理を遵守し、高い倫理観に基づいて行動できる社会人を目指した教育にも積極的に取り組んでおります。

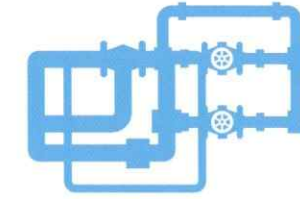

## 主要納入先

五十音順

- |                  |                     |                    |
|------------------|---------------------|--------------------|
| ●ENEOS株式会社       | ●新菱冷熱工業株式会社         | ●東洋エンジニアリング株式会社    |
| ●JFEエンジニアリング株式会社 | ●住友化学株式会社           | ●東洋熱工業株式会社         |
| ●JFEスチール株式会社     | ●住友ケミカルエンジニアリング株式会社 | ●株式会社西原衛生工業所       |
| ●旭川ガス株式会社        | ●積水化学工業株式会社         | ●日揮ホールディングス株式会社    |
| ●株式会社朝日工業社       | ●株式会社大気社            | ●日本海ガス株式会社         |
| ●大阪ガス株式会社        | ●ダイダン株式会社           | ●福山ガス株式会社          |
| ●釧路ガス株式会社        | ●高砂熱学工業株式会社         | ●株式会社三井E&Sホールディングス |
| ●四国ガス株式会社        | ●千代田化工建設株式会社        | ●三菱重工エンジニアリング株式会社  |
| ●静岡ガス株式会社        | ●東部ガス株式会社           | ●レイズネクスト株式会社       |

他



## 取引メーカー／取扱品

- |              |           |             |
|--------------|-----------|-------------|
| ●JFEスチール株式会社 | ●日立金属株式会社 | ●積水化学工業株式会社 |
|--------------|-----------|-------------|

以下五十音順

- |                    |                   |                   |
|--------------------|-------------------|-------------------|
| ●JFE継手株式会社         | ●コスモ工機株式会社        | ●日本ダイヤバルブ株式会社     |
| ●JFE溶接鋼管株式会社       | ●ザムソン株式会社         | ●日本鋳鉄管株式会社        |
| ●株式会社TOZEN         | ●下田エコテック株式会社      | ●ネグロス電工株式会社       |
| ●愛知時計電機株式会社        | ●株式会社昭和コーポレーション   | ●ノーラエンジニアリング株式会社  |
| ●青野管システム工業株式会社     | ●株式会社昭和螺旋管製作所     | ●株式会社ハウステック       |
| ●株式会社アカギ           | ●ショーボンドマテリアル株式会社  | ●株式会社羽田パイプ製造所     |
| ●アスタム株式会社          | ●シンテック株式会社        | ●株式会社久門製作所        |
| ●アズビル金門株式会社        | ●スパイラックス・サーコリミテッド | ●福西鋳物株式会社         |
| ●株式会社インザキ          | ●積水アクアシステム株式会社    | ●株式会社フジトク         |
| ●伊藤鉄工株式会社          | ●センクシア株式会社        | ●株式会社フタワフランジ製作所   |
| ●因幡電機産業株式会社        | ●ゼンシン株式会社         | ●株式会社ベンカン         |
| ●株式会社ウォーターテック      | ●株式会社多久製作所        | ●株式会社ベンカン機工       |
| ●株式会社エーアンドエーマテリアル  | ●ダイキン工業株式会社       | ●ホーコス株式会社         |
| ●エヌケーケーシームレス鋼管株式会社 | ●株式会社ティエルブイ       | ●前澤給装工業株式会社       |
| ●株式会社オーケーエム        | ●東亜高級継手バルブ製造株式会社  | ●三井金属エンジニアリング株式会社 |
| ●オーケー器材株式会社        | ●東洋バルブ株式会社        | ●明和工業株式会社         |
| ●株式会社キッツ           | ●巴バルブ株式会社         | ●株式会社本山製作所        |
| ●倉敷化工株式会社          | ●ナストア株式会社         | ●株式会社大和バルブ        |
| ●株式会社栗本鐵工所         | ●日本ヴィクトリック株式会社    | ●株式会社ヨシタケ         |

他



# KOJIMA CORPORATION

## 国内事業所ネットワーク

<https://www.kk-kojima.co.jp>

● 本 社	〒103-0025 tel.03-3668-4333 fax.03-3664-5088	東京都中央区日本橋茅場町2-17-7
● 東京支店	〒103-0025 tel.03-3668-4345 fax.03-3663-6939	東京都中央区日本橋茅場町2-17-7
● 新潟営業所	〒950-0087 tel.025-246-3386 fax.025-246-3387	新潟県新潟市中央区東大通1-2-23(北陸ビル3階)
● 北関東営業所	〒323-0042 tel.0285-20-0024 fax.0285-20-0064	栃木県小山市外城90-27
● 京浜営業所	〒210-0851 tel.044-333-1970 fax.044-333-1973	神奈川県川崎市川崎区浜町1-7-12(浜町コーポ101)
● 浦安配送センター	〒279-0025 tel.047-351-7125 fax.047-351-7126	千葉県浦安市鉄鋼通り1-8-1
● 大阪支店	〒550-0013 tel.06-6531-6671 fax.06-6531-6670	大阪府大阪市西区新町2-20-6(新町グレースビル9階)
● 関西物流センター	〒551-0033 tel.06-6553-5405 fax.06-6553-5415	大阪府大阪市大正区北恩加島1-4-8
● 富山営業所	〒930-2205 tel.076-435-4470 fax.076-435-4473	富山県富山市金山新東35-3
● 岡山営業所	〒702-8022 tel.086-262-7761 fax.086-262-7788	岡山県岡山市南区福成2-12-12
● 北海道支店	〒007-0803 tel.011-786-0231 fax.011-785-7575	北海道札幌市東区東苗穂3条3-2-70
● 釧路営業所	〒085-0023 tel.0154-24-0337 fax.0154-25-5458	北海道釧路市海運3-1-3

● 空知営業所	〒068-0004 tel.0126-22-2463 fax.0126-23-3689	北海道岩見沢市4条東12-3
● 旭川営業所	〒079-8419 tel.0166-74-3171 fax.0166-47-2531	北海道旭川市永山9条12-7-10
● 北網営業所	〒093-0075 tel.0152-67-7838 fax.0152-67-7839	北海道網走市北5条西6-1-1
● 九州支店	〒812-0051 tel.092-641-7751 fax.092-641-7789	福岡県福岡市東区箱崎5-7-6
● 大分営業所	〒870-0921 tel.097-558-6036 fax.097-556-4044	大分県大分市萩原1-3-16
● 鹿児島営業所	〒892-0835 tel.099-223-2085 fax.099-223-1099	鹿児島県鹿児島市城南町42
● 中国支店	〒731-0101 tel.082-873-7048 fax.082-873-6948	広島県広島市安佐南区八木1-12-32
● 福山営業所	〒721-0952 tel.084-982-6101 fax.084-982-6111	広島県福山市曙町4-9-14
● 東海支店	〒422-8034 tel.054-238-3900 fax.054-238-3901	静岡県静岡市駿河区高松1-22-1
● 東部営業所	〒410-0873 tel.055-922-6030 fax.055-922-6050	静岡県沼津市大瀬訪647-1
● 東北支店	〒983-0013 tel.022-388-8601 fax.022-254-5615	宮城県仙台市宮城野区中野1-5-37
● 南相馬事務所	〒975-0031 tel.022-388-8601 fax.022-254-5615	福島県南相馬市原町区錦町3-35

